

美容器具リスト					
No.	名称	容量/@	台数	合計	サイズ/備考
1	シャンプー台(タカラ) SU-271S/SP-270(S)(P)N	0W	3	0	W610×D910~1135×H870 定価 ¥266,000
2	シャンプーボウル・水栓(タカラ) EX-SB2W・EA-SB P(S)2	0W	3	0	定価 ¥120,000
3	カットチェア(タカラ) S-D0AAES12-YAE	0W	6	0	W685×D890×H840 定価 ¥99,000
4	ミラー台(タカラ)/両面、コンセント付 UF-DWBE RB/UF-DWME RB	0W	2	0	W900×D600×H1750 定価 ¥138,900
5	ヘアスチーマ SD-301 SBR/EA-300WB	1500W	2	3000	W410×D460×H910 リース:¥6,700/月
6	ドライヤー(Nobby) TNB1902	1200W	6	7200	定価 ¥3,980
7	ヘアアイロン/ストレート(Nobby) NBS1000	450W	2	900	定価 ¥23,100
8	ヘアアイロン/カール(Nobby) NB38	60W	6	360	定価 ¥5,980
	ホットカーラー(Nobby) NBU600	520W	1	520	定価 ¥24,500
	冷蔵庫	100W	1	100	定価 ¥0
	電子レンジ	1000W	1	1000	定価 ¥0
	洗濯機	190W	1	190	定価 ¥0
			合計	13270	W

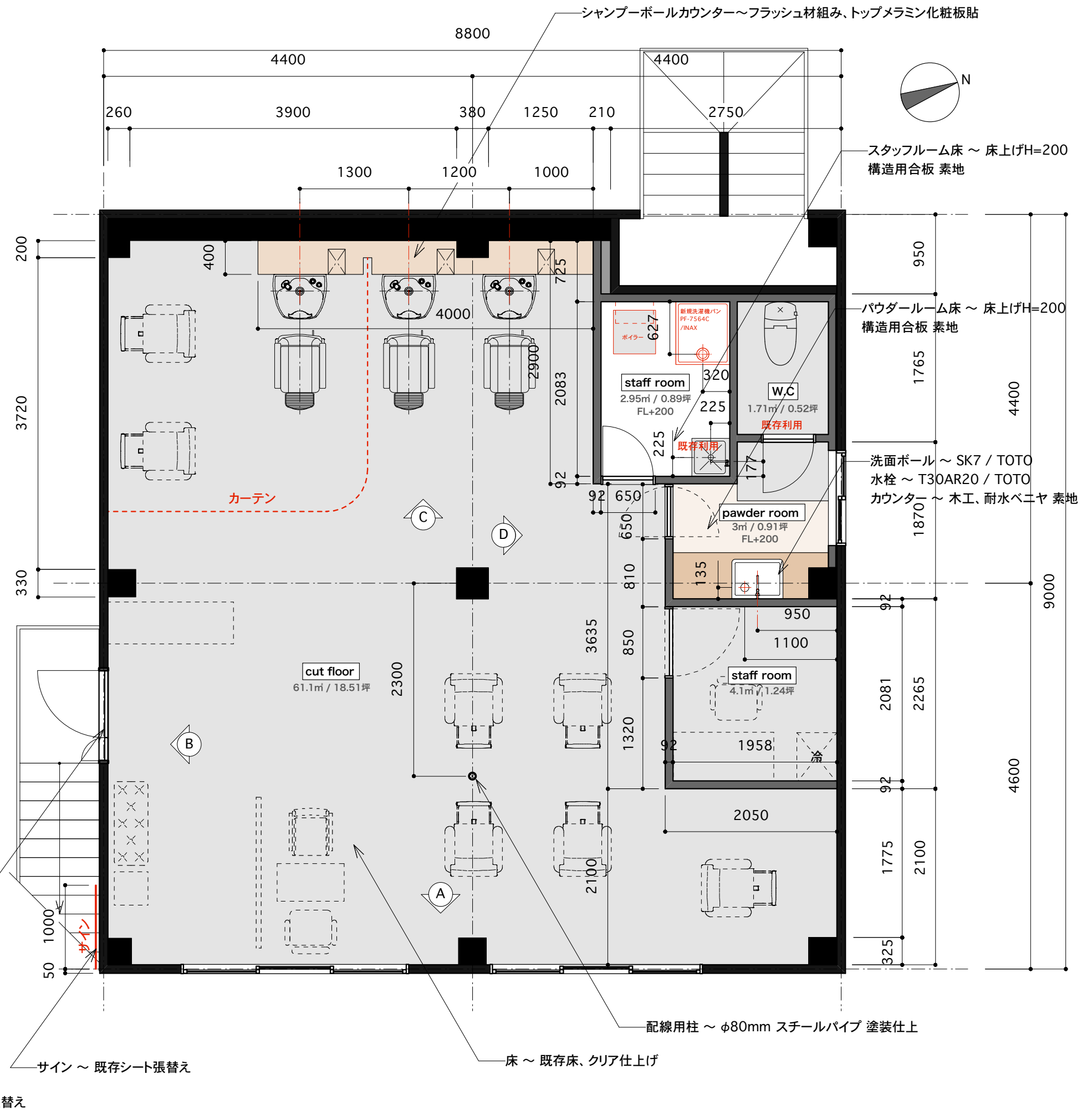

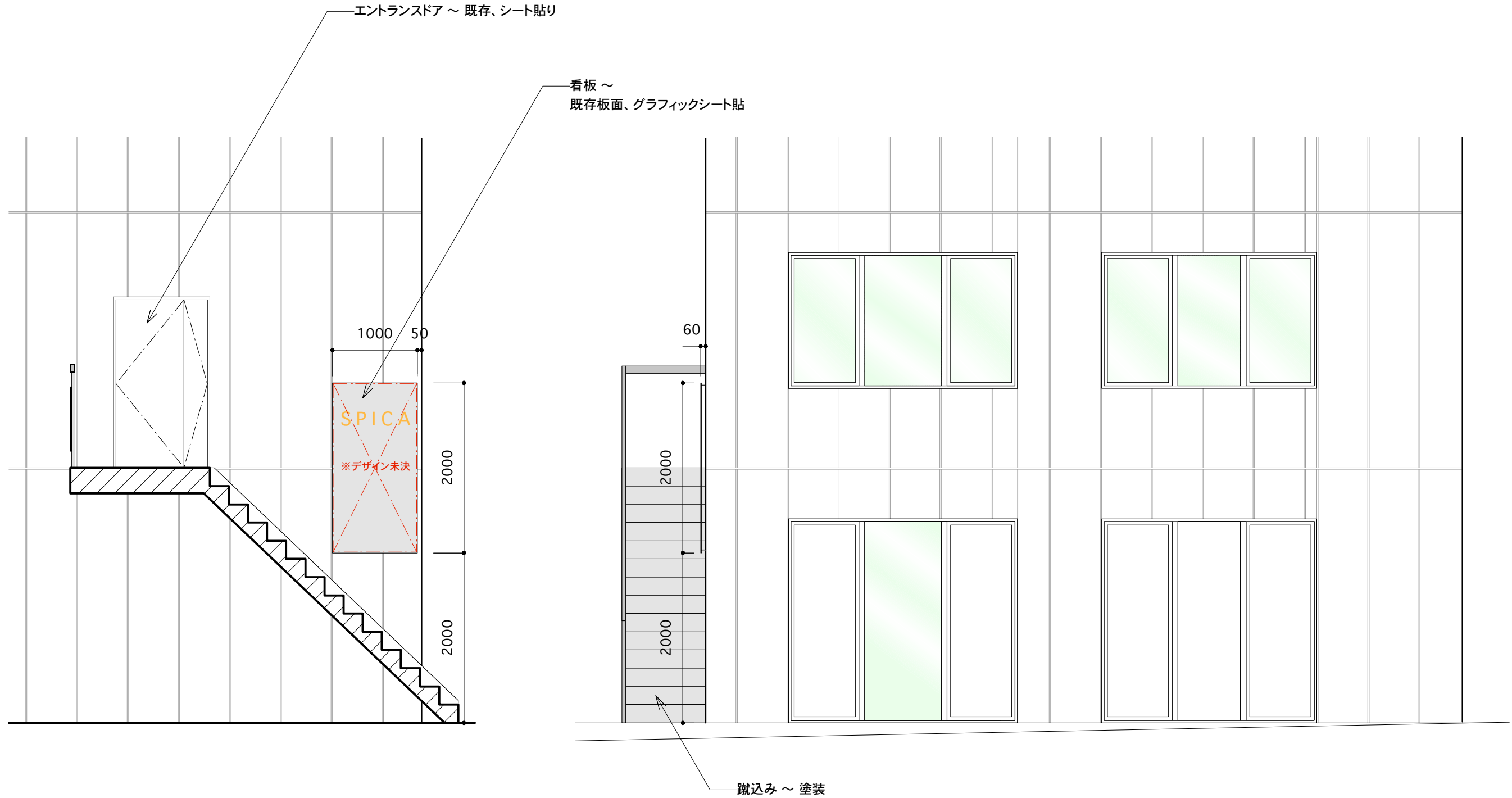

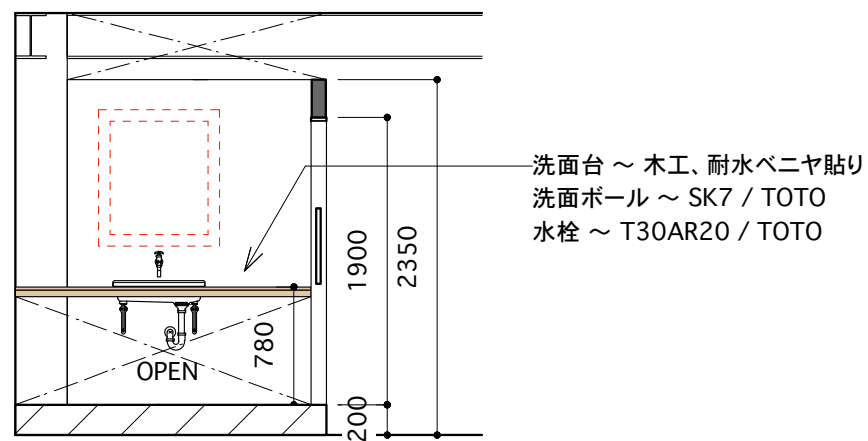
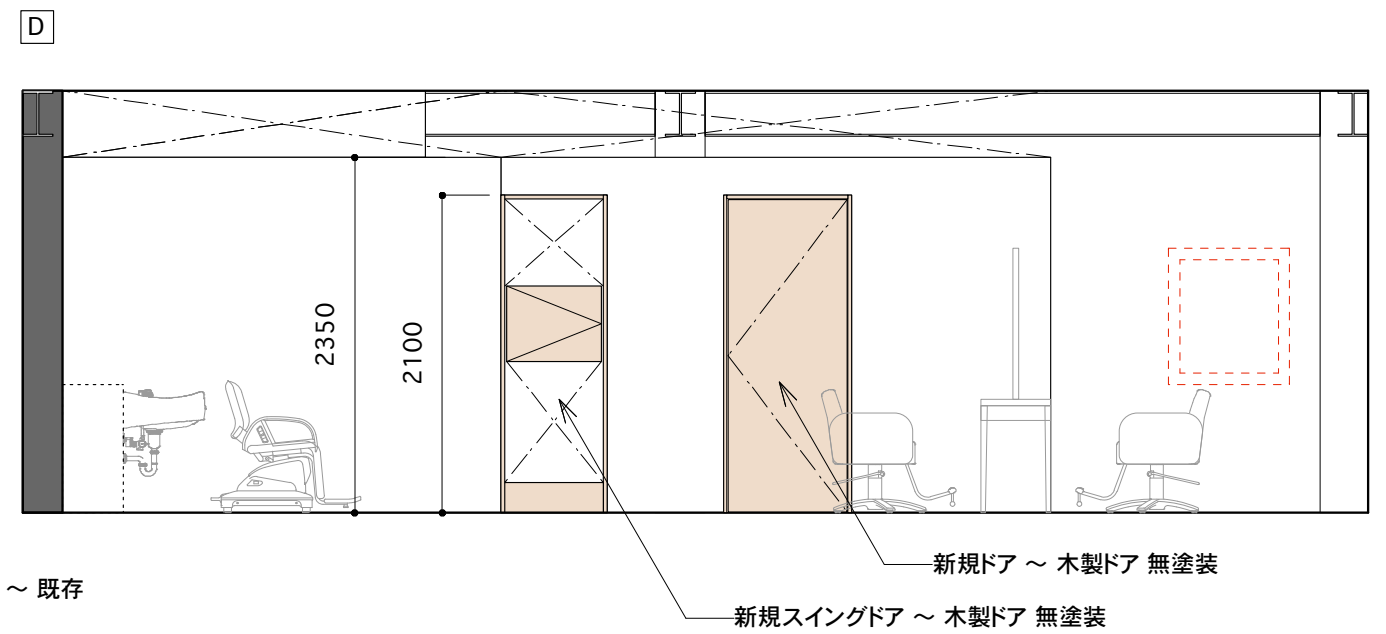
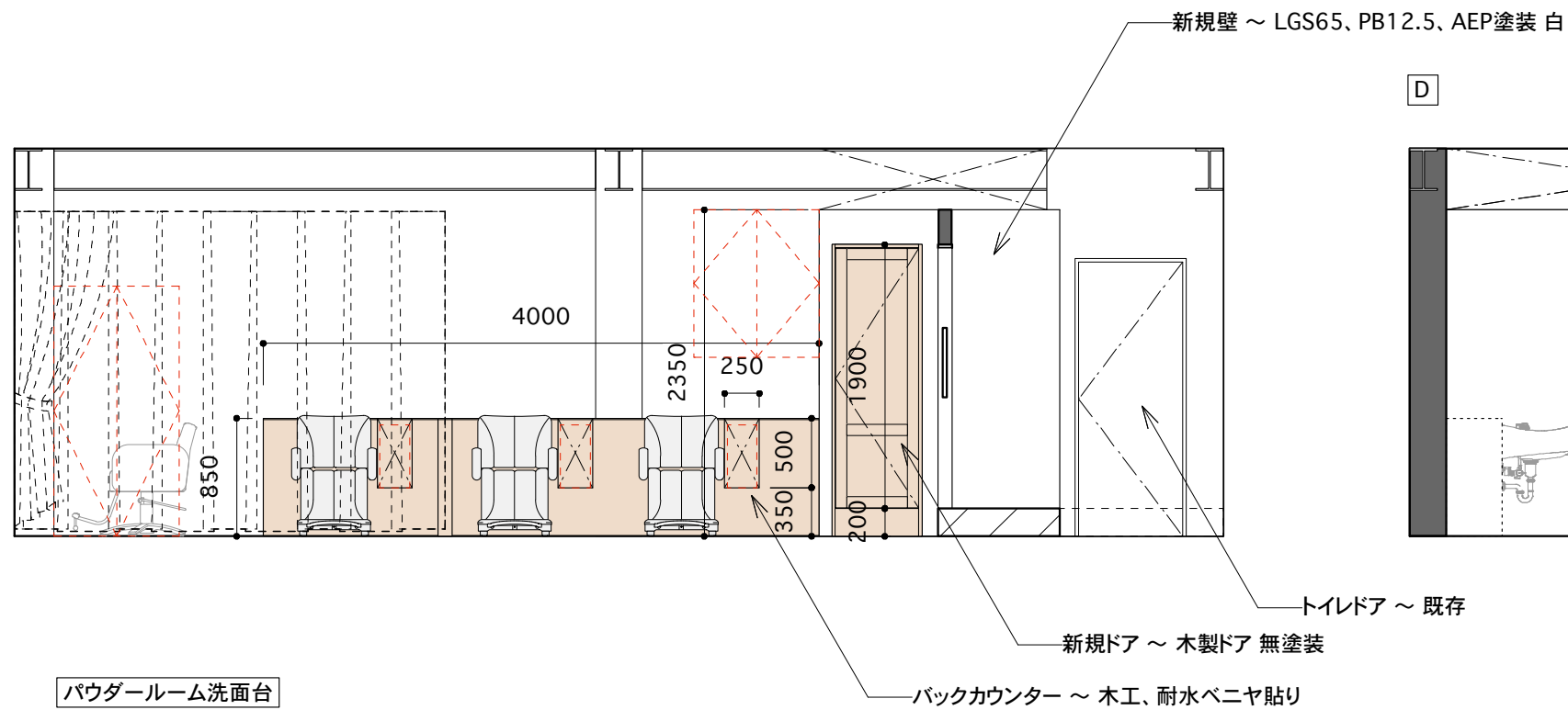
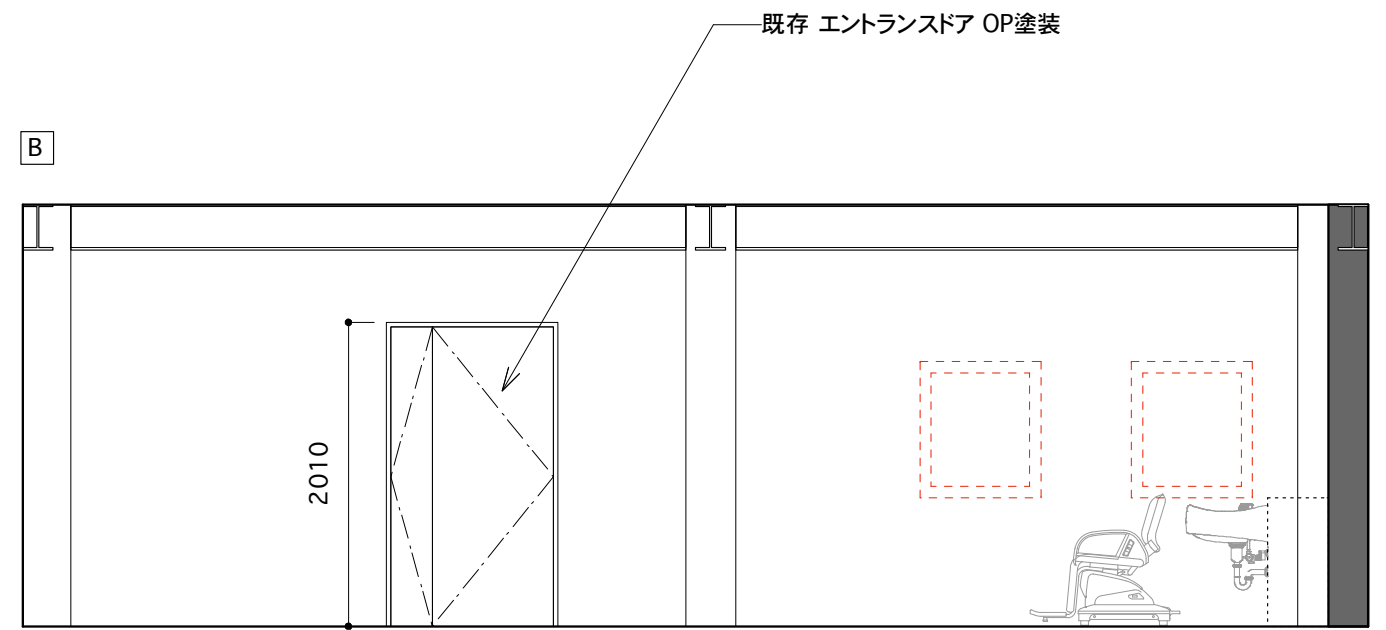
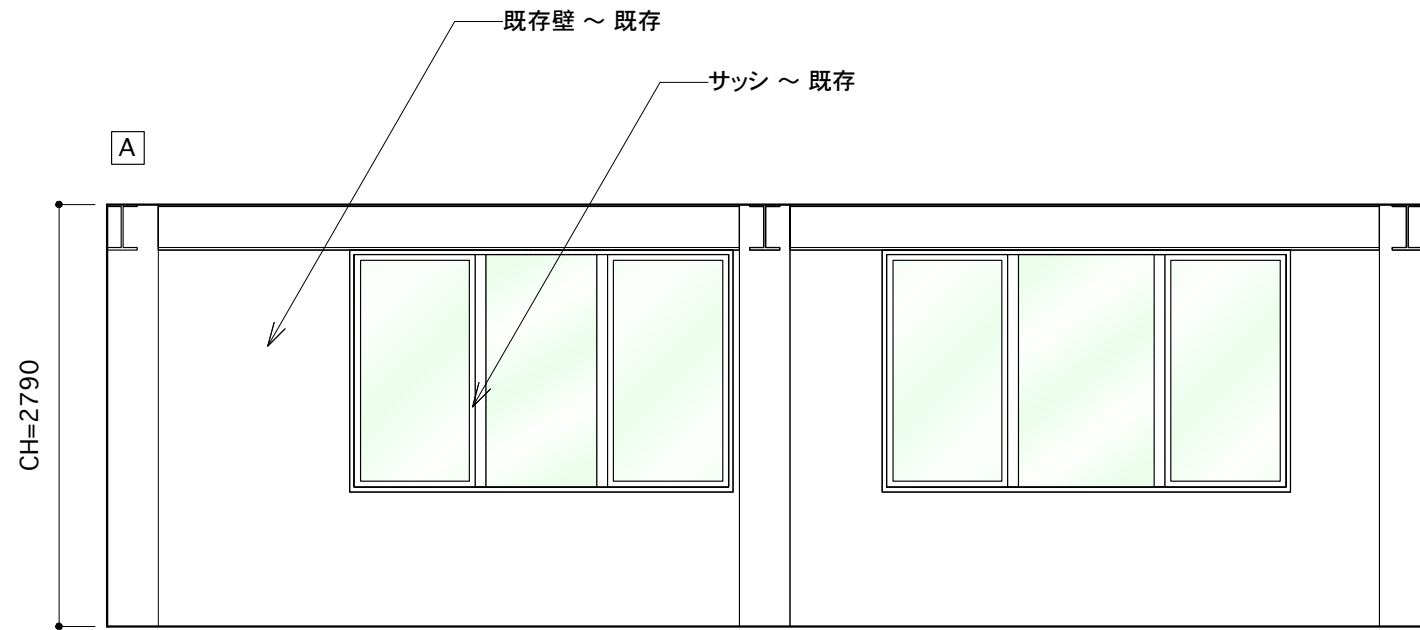

美容器具リスト					
No.	名称	容量/@	台数	合計	サイズ/備考
1	シャンプー台(タカラ) SU-271S/SP-270(S)(P)N	0W	3	0	W610×D910~1135×H870 定価 ¥266,000
2	シャンプーボウル・水栓(タカラ) EX-SB2W・EA-SB P(S)2	0W	3	0	定価 ¥120,000
3	カッチェア(タカラ) S-D0AAES12-YAE	0W	6	0	W685×D890×H840 定価 ¥99,000
4	ミラー台(タカラ)/両面、コンセント付 UF-DWBE RB/UF-DWME RB	0W	2	0	W900×D600×H1750 定価 ¥138,900
5	ヘアスチーマ SD-301 SBR/EA-300WB	1500W	2	3000	W410×D460×H910 リース:¥6,700/月
6	ドライヤー(Nobby) TNB1902	1200W	6	7200	定価 ¥3,980
7	ヘアアイロン/ストレート(Nobby) NBS1000	450W	2	900	定価 ¥23,100
8	ヘアアイロン/カール(Nobby) NB38	60W	6	360	定価 ¥5,980
	ホットカーラー(Nobby) NBU600	520W	1	520	定価 ¥24,500
	冷蔵庫	100W	1	100	定価 ¥0
	電子レンジ	1000W	1	1000	定価 ¥0
	洗濯機	190W	1	190	定価 ¥0
			合計	13270	W

売場-通信、コンセント		個数	1φ100V		備考
記号	品名	個	消費電力/W	電気容量/A	
	単独回路コンセント	10	15000		
	雑コンセント	13	19500		
	外線用配管				
	インターネット配管				
合計	単位(W)		34500		

